

Model / Modelo / Modèle **43135**

“Tiffany”

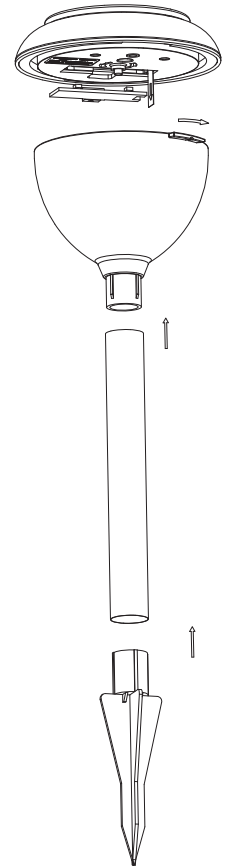

1x AA NIMH RECHARGEABLE BATTERY
1x PILAS AA DE NIMH RECARGABLES
1x PILES RRECHARGEABLES AA NIMH

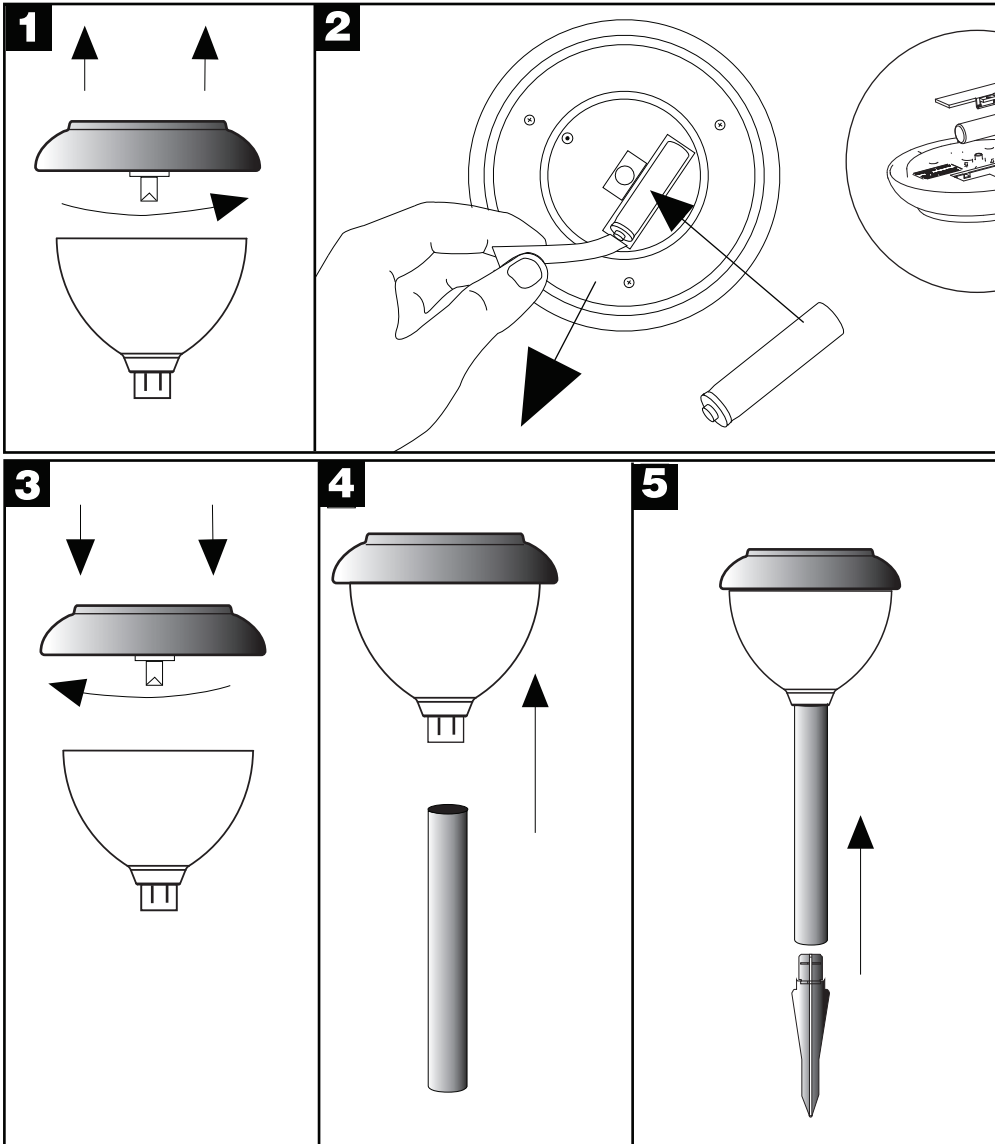
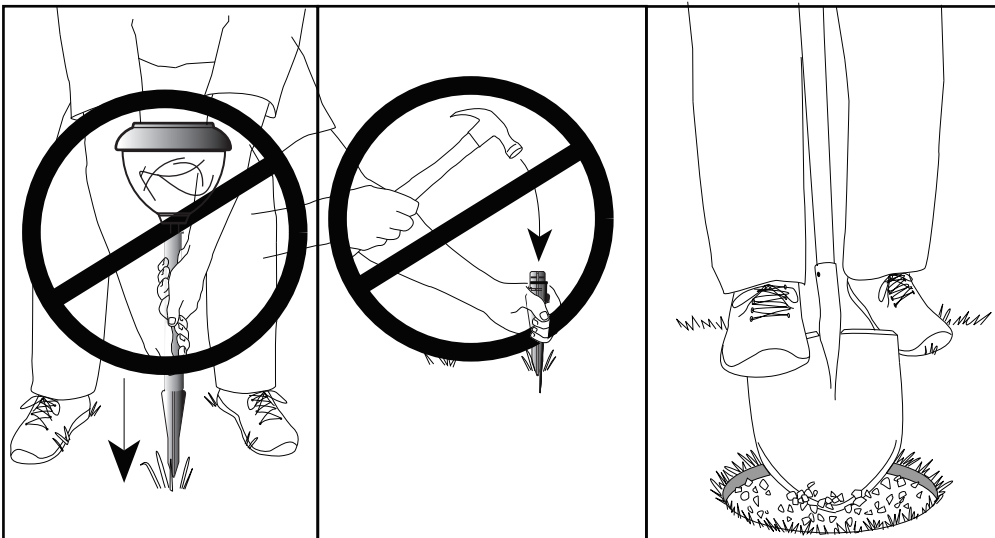

		LED
		<ul style="list-style-type: none"> • White LED • Witte LED • Valkoinen merkkivalo • Diode électroluminescente (DEL) blanche • Weiße LED • Biała dioda LED • LED branco • Белый светодиод • LED blanco • Vit lysdiöd.

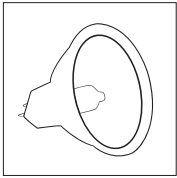

- Tungsten halogen lamp
- Wolfram halogeenlamp
- Halogeenilamppu
- Lampe à tungstène halogène
- Wolfram-Halogenlampe
- Żarówka halogenowa
- Lâmpada de halogénio-tungsténio
- Вольфрамовые галогенные лампы
- Luz halógena de tungsteno
- Halogenlampa

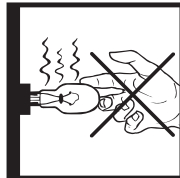

- Do not touch hot surfaces
- Hete oppervlakken niet aanraken
- Älä kosketa kuumia pintoja
- Ne pas toucher les surfaces chaudes
- Heiße Oberflächen nicht berühren
- Nie dotykać gorących powierzchni
- Não tocar nas superfícies quentes
- Не прикасайтесь к горячей поверхности
- No tocar las superficies calientes
- Rör inte vid heta ytor.

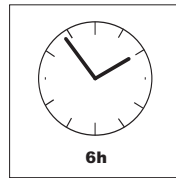

- Stays lit for up to 6 hours with fully charged batteries
- Brandt tot maximaal 6 uur met volledig opgeladen batterijen
- Paloaika 6 tuntia täysillä paristoilla
- Capacité de fonctionnement de 6 heures sans recharger
- Bei vollständig aufgeladenen Batterien bis zu 6 Stunden Leuchtdauer
- Świeci się do 6 godzin przy pełnych bateriach
- Mantém-se aceso até 6 horas com as pilhas completamente carregadas
- При полностью заряженных батареях горит до 6 часов
- Se enciende durante 6 horas con pilas a plena carga
- Lyser i upp till 6 timmar med fulladdade batterier.

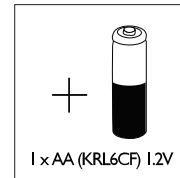

- Rechargeable battery included
- Inclusief batterijen
- Sisältää paristot
- Batteries fournies
- Batterien inbegriffen
- Bateria w komplecie
- Pilhas incluídas
- Включая батареи
- Pilas incluidas
- Batterier ingår.

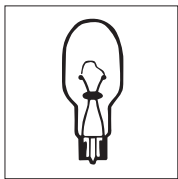

- Wedge-base lamp
- Lamp met strek wigvoet
- Kiilakantainen lamppu
- Lampe à culot poussoir
- Lampe mit Keilsockel
- Żarówka beztrzonkowa
- Lâmpada de baioneta
- Бесцокольная лампа
- Lámpara con base de cuña
- Lampa med flat sockel.

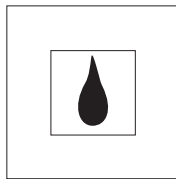

- Suitable for outdoor use
- Geschikt voor gebruik buitenshuis
- Soveltuu ulkokäyttöön
- Convient à une utilisation en extérieur
- Für die Verwendung im Freien geeignet
- Odpowiednie do użytku zewnętrznego
- Adequado para utilização no exterior
- Применимы для использования на открытом воздухе
- Adecuada para uso exterior
- Lämplig för utomhusbruk.

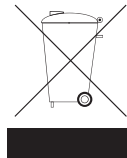

- Please dispose of properly
- Op de juiste wijze verwijderen s.v.p.
- Hävitä määrätysten mukaisesti
- Veuillez respecter la procédure de mise au rebut
- Ordnungsgemäß entsorgen
- Utylizować zgodnie z przepisami
- Eliminar de forma adecuada
- Просьба утилизировать должным образом
- Desechar de modo apropiado
- Avfallshanteri i enlighet med gällande bestämmelser eller rekommendationer.



- Amber LED
- Amberkleurige LED
- Keltainen merkivalo
- Diode électroluminescente (DEL) jaune
- Orangefarbene LED
- Bursztynowa dioda LED
- LED âmbar
- Желтый светодиод
- LED âmbar
- Gul lysdiod.
- White LED
- Witte LED
- Valkoinen merkivalo
- Diode électroluminescente (DEL) blanche
- Weiße LED
- Biała dioda LED
- LED branco
- Белый светодиод
- LED blanco
- Vit lysdiod.



- Do not exceed maximum lamp rating
- Gebruik geen lampen met een hoger wattage dan aangegeven
- Älä ylitä lampun maksimitehoarvoa
- Ne pas dépasser la puissance nominale maximale préconisée pour l'ampoule
- Angegebene Höchstleistung für die Lampe nicht überschreiten
- Nie przekraczać maksymalnych wartości znamionowych lampy
- Não exceder a potência máxima da lâmpada
- Не используйте лампы с мощностью выше номинальной
- No exceda la potencia nominal máxima de la lámpara
- Använd ej lampor med för hög maxeffekt.

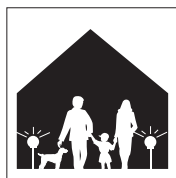

- Suitable for use around families and pets
- Geschikt voor gebruik in de buurt van mensen en huisdieren
- Ei aiheuta vaaraa lapsille ja kotieläimille
- Convient à l'éclairage domestique (famille et animaux domestiques)
- Für die Verwendung in der Nähe von Kindern und Tieren geeignet
- Odpowiednie do użytku w domu oraz przy zwierzętach domowych
- Adequado para utilização perto de crianças e animais
- Применимы для использования рядом с людьми и домашними животными
- Adecuada para el uso en la proximidad de personas y animales domésticos
- Lämplig i miljöer med barn och husdjur.

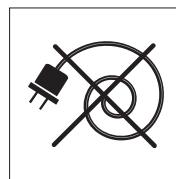

- Does not require household electrical power
- Geen elektriciteitsaansluiting vereist
- Ei vaadi verkkovirtaa
- Ne nécessite pas de branchement au secteur
- Benötigt keinen Netzstrom
- Nie wymaga domowego zasilania w energię elektryczną
- Não necessita de energia eléctrica
- Не требует наличия бытовой электрической сети
- No necesita suministro eléctrico doméstico
- Fordrar ej anslutning till eluttag.

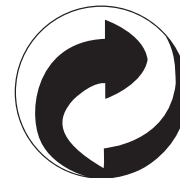

- Please recycle packaging materials
- Verpakkingsmateriaal recyclen s.v.p.
- Kierrätä pakkausmateriaalit
- Veuillez trier correctement l'emballage recyclable
- Verpackungsmaterial dem Recycling zuführen
- Proszę pamiętać o oddaniu opakowania na surowce wtórne
- Reciclar os materiais da embalagem
- Просьба сдавать упаковочные материалы для переработки
- Deseche el material de empaquetado en un punto de reciclado
- Lämna förpackningsmaterial till återvinning.